

# WITRAZ



KATALOG  
DRZWI DREWNIANYCH  

---

2022

# Drzwi idealnie dopasowane do Twoich potrzeb!

Drzwi wejściowe stanowią niejako wizytówkę naszego domu. Są widoczne jako pierwsze i powinny „zapraszać” gości do wnętrza, a jednocześnie stanowić poważną zaporę do pokonania nieproszonym osobom.

Wybierając drzwi powinniśmy kierować się nie tylko ich wyglądem, ale przede wszystkim solidnością i jakością wykonania, tak by służyły nam przez długie lata i zapewniały komfort oraz poczucie bezpieczeństwa.

W niniejszym katalogu przedstawiliśmy różne modele i wzory drzwi wejściowych. Są to tylko pewne ramy, by idealnie wpasować się w projekt Twojego domu. Większość parametrów możesz ustalić indywidualnie. Wymiary, gatunek drewna, kolory, dodatki, szyby – wszystko dopasujemy, by Twoje drzwi wejściowe uzyskały niepowtarzalny charakter, pasujący do stylistyki Twojego domu.

Nasze drzwi dzielą się na drzwi panelowe i ramowe.

📌 W **drzwiach panelowych** konstrukcja skrzydła oparta jest na ramie z klejonego warstwowo drewna, do której przymocowuje się panele wykonane ze sztywnych płyt ze sklejki wodoodpornej, w środku wypełnionej panelem termoizolacyjnym. Płyty przykrywają całe skrzydło drzwiowe, tworząc jednolitą płaszczyznę. Panele mogą być frezowane (z dekoracyjnymi intarsjami lub bez) oraz urozmaicone o przeszklenia. Drzwi panelowe mają proste formy, które stylistyką świetnie pasują do nowoczesnego budownictwa.

📌 **Drzwi ramowe** uważa się za ponadczasowe i uniwersalne. W ich budowie widać charakterystyczną ramę, w której umieszcza się wypełnienie (płyta z panelem termoizolacyjnym lub przeszklenie). Konstrukcja jest stabilna i trwała, a klasyczny wygląd pozwala łatwo dopasować je do różnych aranżacji domów.

Niezależnie od tego, który rodzaj i model drzwi wybierzesz, jesteśmy przekonani, że będą cieszyły Twoje oko i dbały o Twoje bezpieczeństwo przez długie lata.

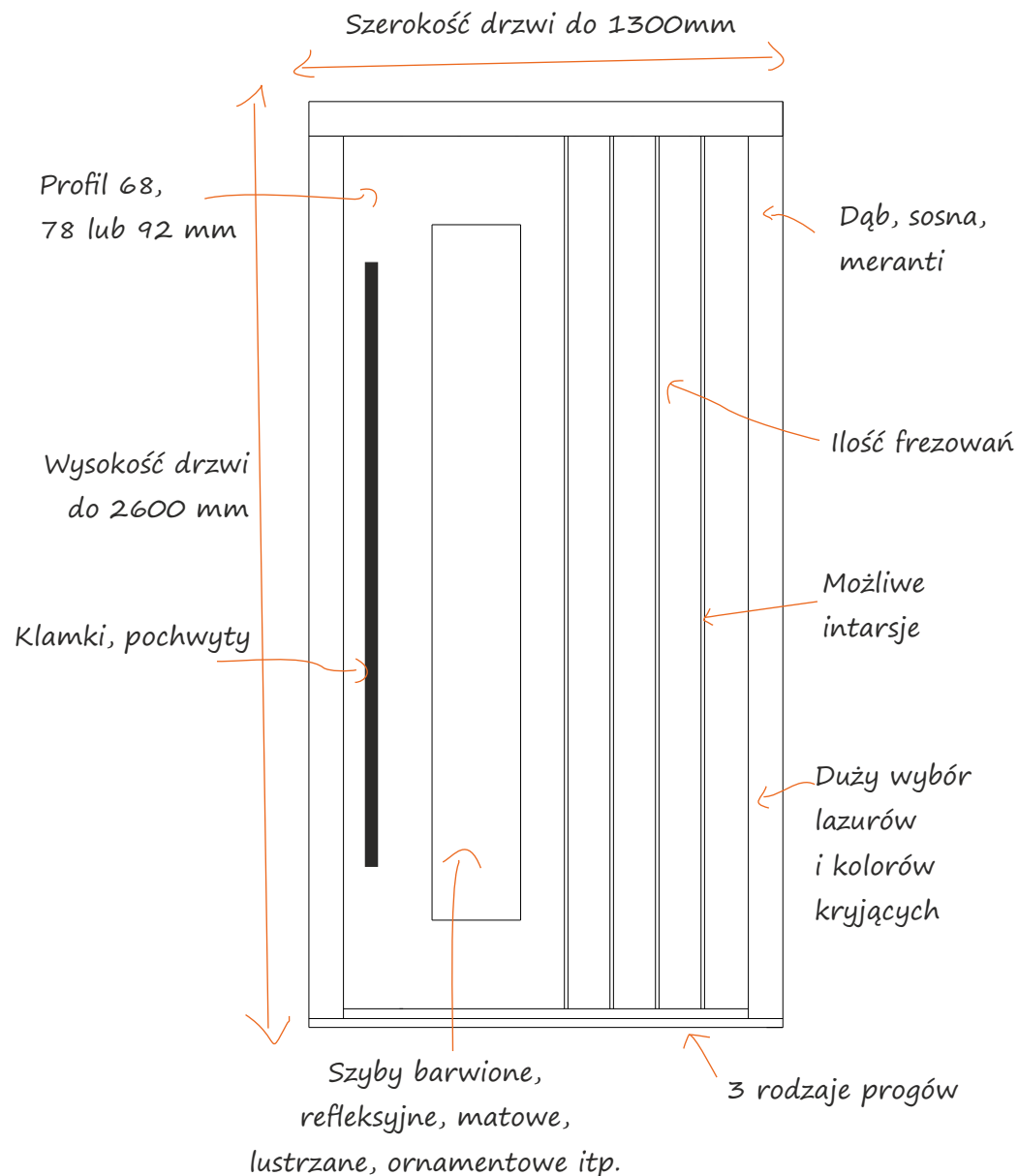

# DRZWI PANELOWE

Skrzydło drzwi zbudowane z ramy z klejonego warstwowo drewna i panelu ze sztywnych sklejek z wypełnieniem termoizolacyjnym i stabilizującym.

Drzwi dostępne w 3 standardowych głębokościach, otwierane na zewnątrz lub do wewnątrz, w 3 opcjach progów do wyboru.

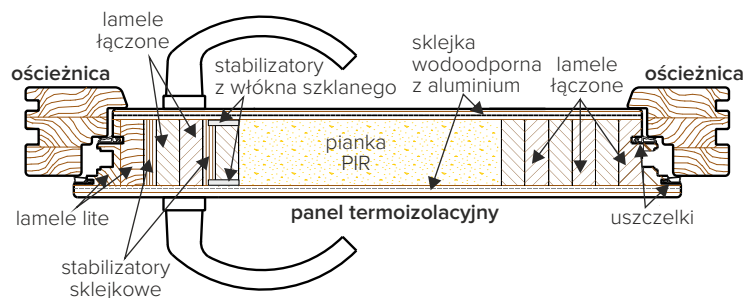

## └ DOSTĘPNE GŁĘBOKOŚCI DRZWI

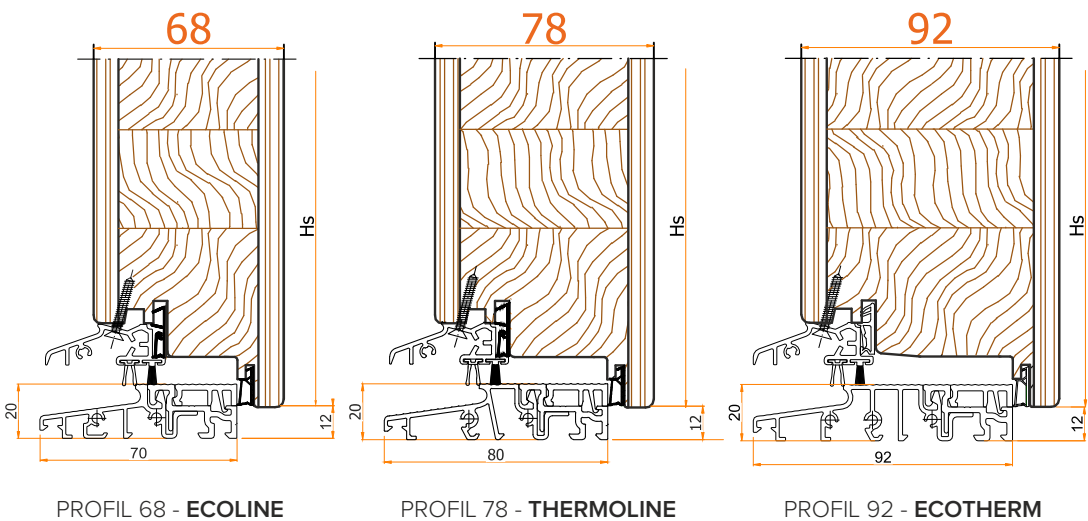

Kolory okapników:

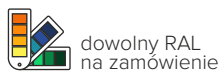

## PROGI DRZWIOWE

### └ DRZWI OTWIERANE DO WEWNĄTRZ

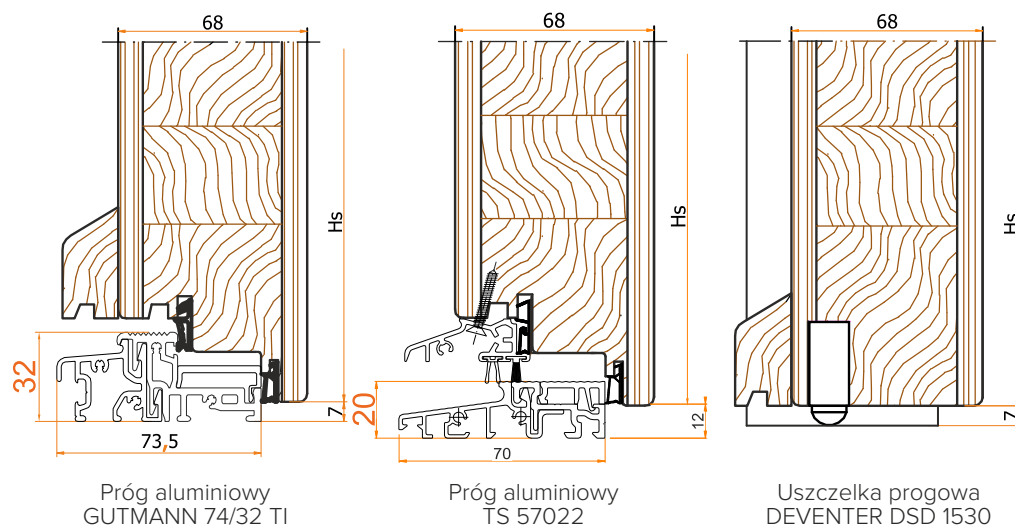

### └ DRZWI OTWIERANE NA ZEWNĄTRZ

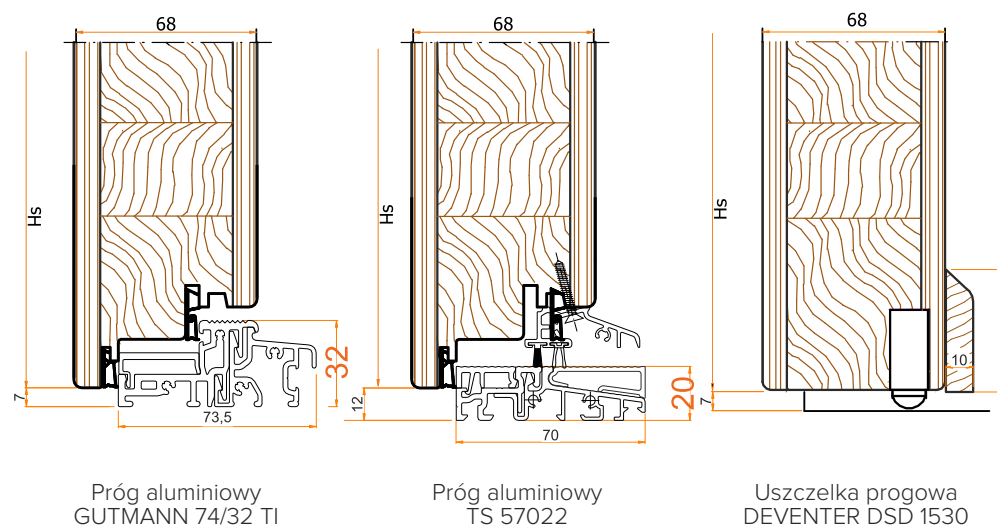

# KOLEKCJA NOWOCZESNOŚĆ

Drzwi panelowe w prostych, ale nowoczesnych i uniwersalnych kształtach.

Wybierz drzwi idealnie gładkie lub zdobione frezowaniami. Dodaj aplikacje ze stali szlachetnej. Wybierz idealne przeszklenie z bogatej oferty szyb: przezierne, barwione, lustrzane lub ornamentowe.

Ciesz się nie tylko wyglądem, ale przede wszystkim funkcjonalnością i stabilnością swoich drzwi.

Drzwi stworzone do nowoczesnych domów, o prostych bryłach.

W standardzie wstawki INOX i frezowania występują tylko od strony zewnętrznej. Zdobienie wewnątrz możliwe, na indywidualne zapytanie.



**PN1**

- dąb
- naturalny
- pochwyt
- możliwe 2-skrzydłowe



**PN4**

- meranti
- jasny orzech
- pochwyt
- czarna
- możliwe 2-skrzydłowe

\*model dostępny tylko w wersji otwieranej na zewnątrz



**PN2**

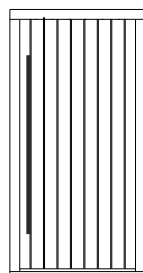

PN2.02

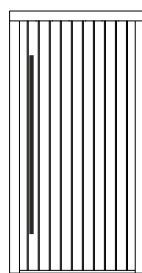

PN2.03

- dąb
- jesion
- pochwyt
- możliwe 2-skrzydłowe

PN2.01



**PN3**

- dąb
- cyprys
- pochwyt
- intarsje INOX
- możliwe 2-skrzydłowe

PN3.01

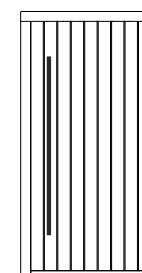

PN3.02

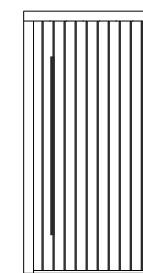

PN3.03



**PN5**

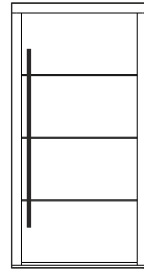

PN5.01

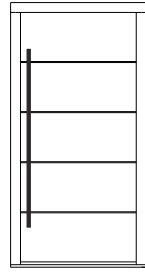

PN5.02

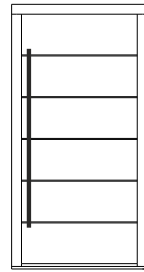

PN5.03

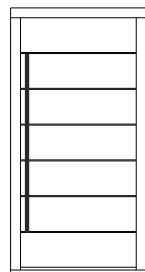

PN5.04

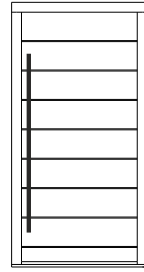

PN5.05

-  dąb
-  teak
-  pochwyt
-  możliwe 2-skrzydłowe

**PN5.06**



**PN6**

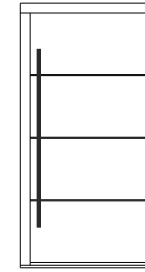

PN6.01

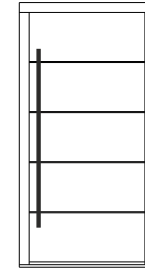

PN6.02

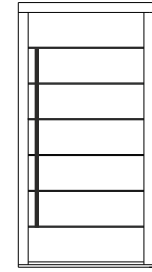

PN6.04

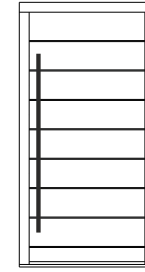

PN6.05

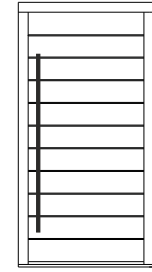

PN6.06

-  dąb
-  merbau
-  pochwyt
-  intarsje INOX
-  możliwe 2-skrzydłowe

**PN6.03**



**PN7**

-  sosna
-  bezbarwny
-  klamka
-  możliwe 2-skrzydłowe



**PN8**

-  sosna
-  jesion
-  klamka
-  mleczna
-  możliwe 2-skrzydłowe



**PN9**

-  sosna
-  cyprys
-  klamka
-  możliwe 2-skrzydłowe



**PN10**

-  sosna
-  jasny orzech
-  klamka
-  refleks brąz
-  możliwe 2-skrzydłowe

# KOLEKCJA STYLOWA

Drzwi panelowe łączące klasyczną elegancją z mistrzowskim wykonaniem.

Wyjątkowe wzornictwo oparte na zróżnicowanym frezowaniu i różnego rodzaju przeszkleniach, nadaje kolekcji eleganckiego i innowacyjnego charakteru.

Ciesz się nie tylko nienagannym stylem, ale przede wszystkim funkcjonalnością i stabilnością swoich drzwi.

Drzwi idealnie pasują do nowoczesnych ale też klasycznych domów.

W standardzie wstawki INOX i frezowania występują tylko od strony zewnętrznej. Zdobienie wewnątrz możliwe, na indywidualne zapytanie.



PS1.01

**PS1**



PS1.02

-  meranti
-  jasny orzech
-  pochwyt
-  możliwe 2-skrzydłowe



PS2.03

**PS2**

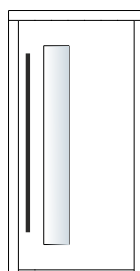

PS2.01

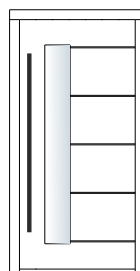

PS2.02

-  meranti
-  ciemny orzech
-  pochwyt
-  stopsol brąz
-  możliwe 2-skrzydłowe



PS3.01



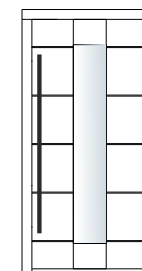

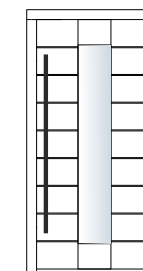

**PS3**



PS3.02



PS3.03

-  sosna
-  kryjący antracyt
-  pochwyt
-  aplikacja INOX
-  lustro weneckie
-  możliwe 2-skrzydłowe



**PS4**

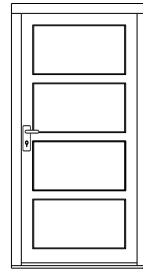

PS4.02

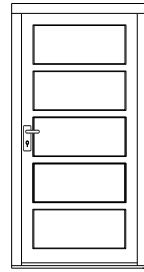

PS4.03

-  sosna
-  teak
-  klamka
-  możliwe 2-skrzydłowe

PS4.01



**PS5**

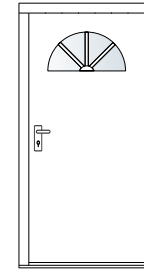

PS5.01

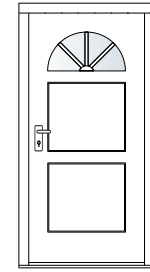

PS5.02

-  sosna
-  merbau
-  klamka
-  okienna/przezierna

PS5.03

## NAŚWIETLA

Drzwi zewnętrzne otwierane do wewnątrz  
Drzwi i naświetla we wspólnej ramie.

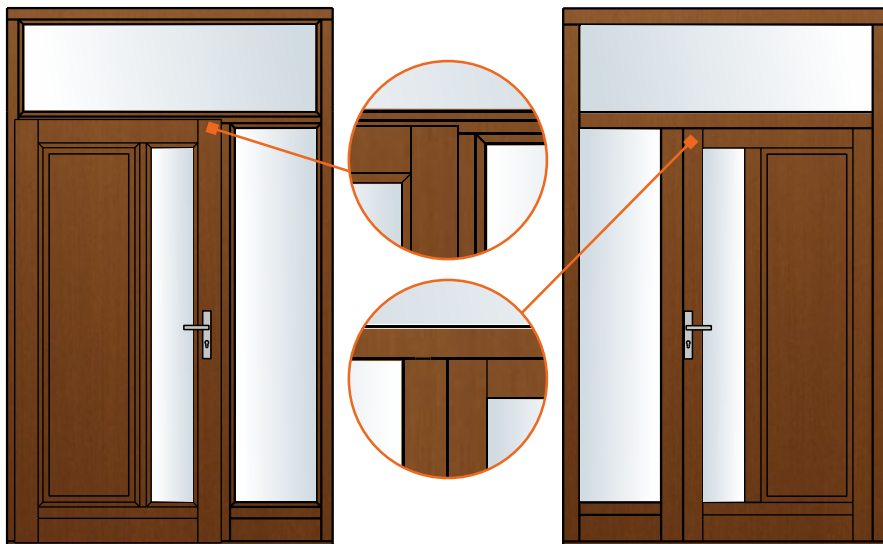

widok od wewnątrz

widok od zewnątrz

Drzwi zewnętrzne otwierane na zewnątrz  
Drzwi i naświetla w odrębnych ramach.

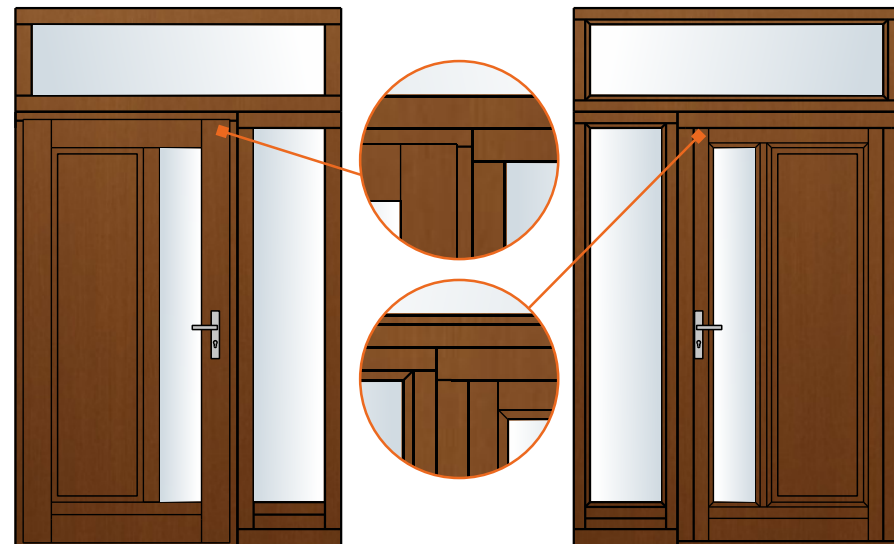

widok od zewnątrz

widok od wewnątrz

# DRZWI RAMOWE

Drzwi zbudowane z charakterystycznej drewnianej ramy, w której umieszcza się wypełnienie (płyta z panelem termoizolacyjnym lub przeszklecie).

Drzwi dostępne w 3 standardowych głębokościach, otwierane na zewnątrz lub do wewnątrz, w 3 opcjach progów do wyboru.

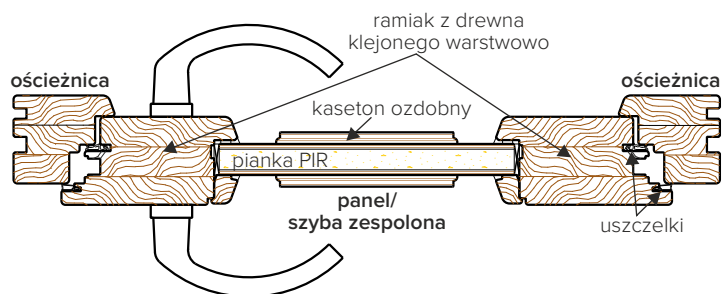

## DOSTĘPNE GŁĘBOKOŚCI DRZWI

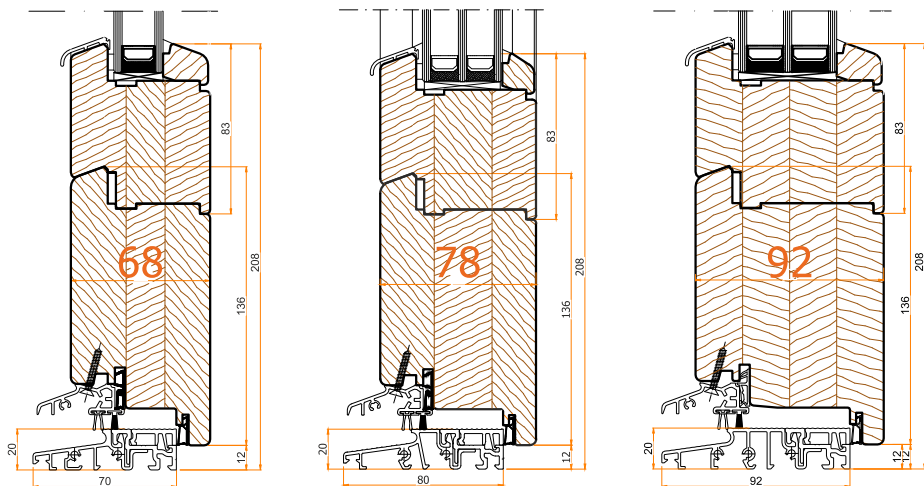

PROFIL 68 - ECOLINE

PROFIL 78 - THERMOLINE

PROFIL 92 - ECOTHERM



Kolory okapników:



F1 srebrny



dowolny RAL na zamówienie

## PROGI DRZWIOWE

### DRZWI OTWIERANE DO WEWNĄTRZ

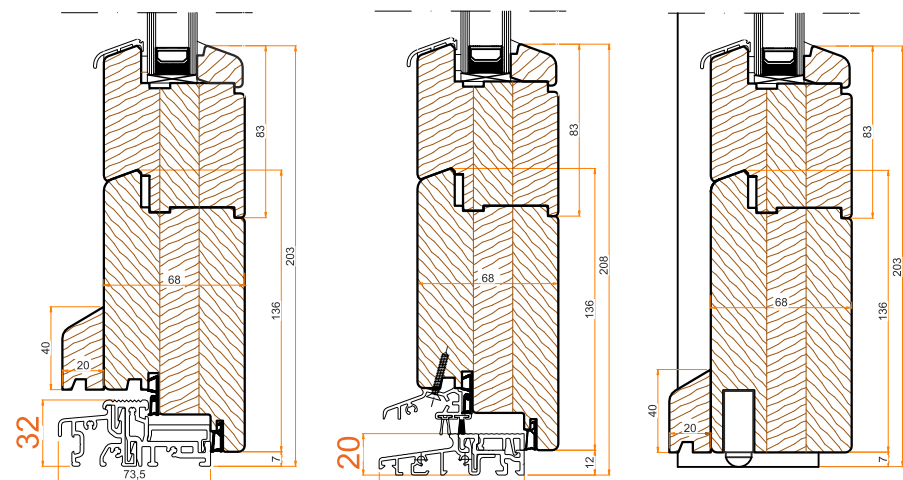

Próg aluminiowy  
GUTMANN 74/32 TI

Próg aluminiowy  
TS 57022

Uszczelka progowa  
DEVENTER DSD 1530

### DRZWI OTWIERANE NA ZEWNĄTRZ

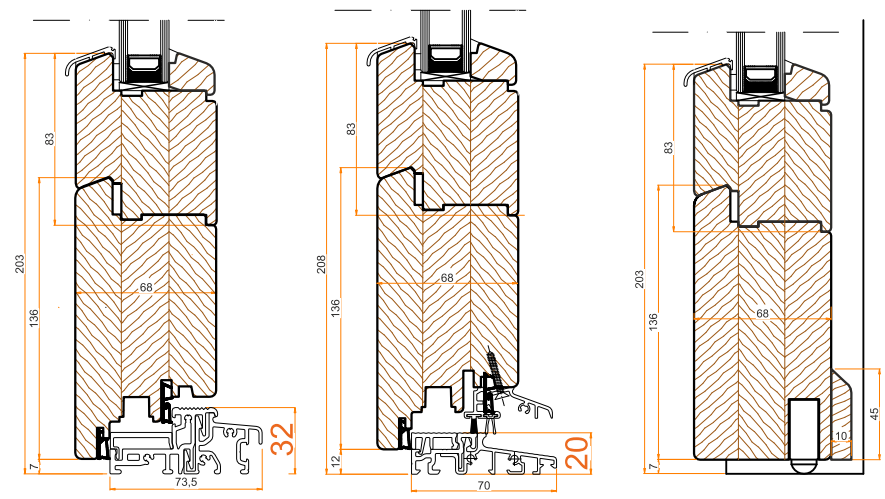

Próg aluminiowy  
GUTMANN 74/32 TI

Próg aluminiowy  
TS 57022

Uszczelka progowa  
DEVENTER DSD 1530



# KOLEKCJA KLASYCZNA

- Tradycyjne drzwi ramowe o ponadczasowych wzorach. Klasyka nigdy się nie nudzi i nie wychodzi z mody.
- Linia klasyczna to połączenie tradycyjnego wyglądu, ze współczesnymi standardami wykonania, by drzwi mogły zdobić Twój dom na długie lata.
- Ciesz się nie tylko elegancją w najczystszej wydaniu, ale przede wszystkim funkcjonalnością i stabilnością swoich drzwi.
- Drzwi idealnie pasują do klasycznych domów.



**RK1**

- dąb
- ciemny orzech
- klamka
- możliwe 2-skrzydłowe



**RK2**

- dąb
- czereśnia
- klamka
- możliwe 2-skrzydłowe



**RK3**

- meranti
- teak
- klamka
- stopsol grafit
- możliwe 2-skrzydłowe



**RK4**

- meranti
- palisander
- klamka
- lustro weneckie
- możliwe 2-skrzydłowe



**RK5**

- sosna
- ciemny orzech
- klamka
- możliwe 2-skrzydłowe



**RK6**

- sosna
- biały kryjący
- klamka
- możliwe 2-skrzydłowe



**RK7**

-  sosna
-  palisander
-  klamka
-  możliwe 2-skrzydłowe







**RK8**

-  dąb
-  jasny orzech
-  klamka
-  możliwe 2-skrzydłowe





**RK9**

-  meranti
-  czereśnia
-  klamka
-  stopsol grafit
-  możliwe 2-skrzydłowe



**RK10**

-  sosna
-  czereśnia
-  klamka
-  lustro weneckie







**RK11**

-  sosna
-  ciemny orzech
-  klamka
-  stopsol grafit
-  możliwe 2-skrzydłowe







**RK12**

-  sosna
-  jasny orzech
-  klamka
-  lustro weneckie
-  możliwe 2-skrzydłowe



**RK13**

-  sosna
-  teak
-  klamka
-  stopsol brąz
-  możliwe 2-skrzydłowe

## OKAPNIKI SKRZYDEŁ

Standardowo, w drzwiach ramowych okapniki skrzydeł, służące do ochrony drzwi przed działaniem warunków atmosferycznych, umieszczane są na wszystkich poprzecznych elementach skrzydła. Na życzenie Klienta, drzwi mogą być bez okapników.



Kolory okapników:

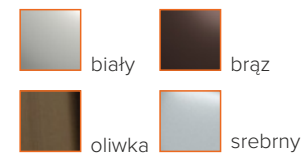

# KOLEKCJA VINTAGE

- Drzwi ramowe z kolekcji Vintage cechuje ponadczasowe wzornictwo retro, we współczesnym perfekcyjnym wykonaniu w najszlachetniejszym materiale, jakim jest drewno. Idealne połączenie!
- Niebanalne kształty możesz dodatkowo połączyć z odważnym kolorem. Soczysta czerwień, głęboki granat, butelkowa zieleń? Gwarantujemy - nikt nie przejdzie obok takich drzwi obojętnie!
- Ciesz się nie tylko niesamowitym klimatem w stylu vintage, ale przede wszystkim funkcjonalnością i stabilnością swoich drzwi.
- Drzwi idealnie pasują do klasycznych domów ale także tworzą ciekawe urozmaicenie w nowoczesnych bryłach.



**RV1**

- sosna
- bezbardwy
- klamka
- możliwe 2-skrzydłowe



**RV2**

- sosna
- granitowa szarość
- klamka
- okienna/przezierna
- możliwe 2-skrzydłowe



**RV3**

- dąb
- sosna miodowa
- klamka
- możliwe 2-skrzydłowe



**RV4**

- dąb
- bezbardwy
- klamka
- okienna/przezierna
- możliwe 2-skrzydłowe



**RV5**

- sosna
- RAL 6016
- klamka
- okienna/przezierna
- możliwe 2-skrzydłowe



**RV6**

- sosna
- RAL 5010
- klamka
- mleczna
- możliwe 2-skrzydłowe



**RV7**

- sosna
- RAL 1018
- klamka
- okienna/  
przezierna
- możliwe  
2-skrzydłowe



**RV8**

- sosna
- biały  
kryjący
- klamka
- możliwe  
2-skrzydłowe



**RV9**

- sosna
- antracyt  
kryjący
- klamka



**RV10**

- sosna
- biały  
kryjący
- klamka

## STYL PROFILU

W standardzie drzwi wykonywane są w wersji wykończenia Softline, o łagodnych lekko zaokrąglonych profilach i listwach przyszybowych. Istnieje możliwość wykonania drzwi (ramowych) w wykończeniu Retro, charakteryzującym się bardziej zdobionym profilem. Wzornictwo Retro odwzorowuje stolarkę z dawnych lat. Idealnie nadaje się do domów w stylu dworowym lub do renowacji zabytkowych budynków.

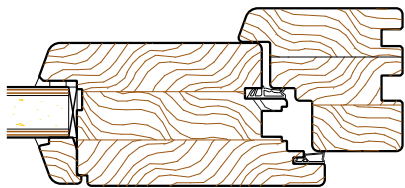

Profil Softline

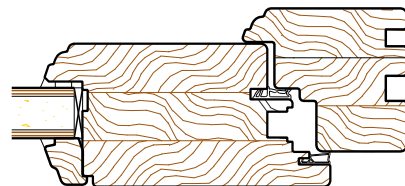

Profil Retro

## SZPROSY

### Naklejane

Listewki drewniane naklejane bezpośrednio na powierzchni szkła.  
Dostępne szerokości: 20, 25, 30, 35, 40 mm  
Możliwe opcje:

- ✓ jednostronne - listewki naklejane z jednej strony szyby
- ✓ obustronne - listewki naklejane z obu stron szyby
- ✓ obustronne z dupleksem, montowanym wewnątrz pakietu szybowego

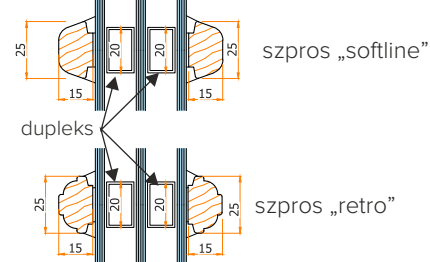

### Międzyszybowe

Szprosy wykonane z aluminium, na stałe zamocowane wewnątrz pakietu szybowego, do ramki międzyszybowej.

Kolory standardowe: biały, srebrny, złoty, złoty dąb, ciemny dąb, średni dąb, mahoń, brąz (RAL 8014, 8017, 8022).



Dostępne szerokości: 8, 18, 26, 45 mm

# GATUNKI DREWNA I KOLORY LAZUROWE

## DREWNO SOSNOWE



Sosna to jeden z najpopularniejszych w Polsce gatunków drewna w powodzeniu wykorzystywanym do produkcji stolarki drzwiowej i okiennej. Drewno sosny jest trwałe, wytrzymałe i doskonale izoluje termicznie. Duża zawartość żywicy powoduje, że jest odporne na szkodliwe działanie wilgoci. Ma jasną barwę i dobrze nasycy się farbami i lakierami.

## DREWNO DĘBOWE

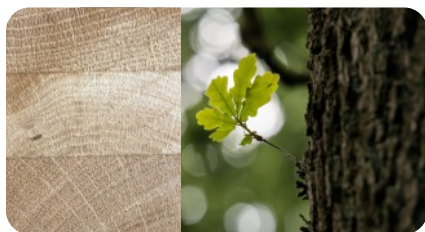

Dębina jest doskonałym surowcem budowlanym spośród rodzimych drzew liściastych. Drewno dębowe jest twarde, bardzo wytrzymałe oraz odporne na ścieranie i uszkodzenia mechaniczne. Charakteryzuje się również wyjątkowo dobrą dźwiękoszczelnością. Wyróżnia je trwałość i odporność na zmienne warunki zewnętrzne. Do tego posiada ciekawą barwę i układ słoju, przez co drzwi dębowe cieszą się niesłabnącą popularnością.

## DREWNO MERANTI

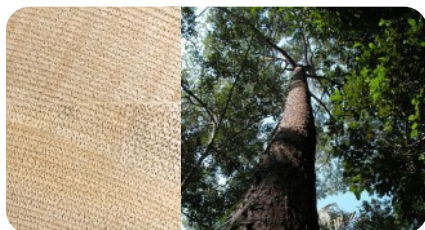

Drewno meranti od wielu lat stosowane jest z powodzeniem do produkcji stolarki drzwiowej. To przedstawiciel egzotycznego gatunku, który łączy w sobie bardzo dobre parametry cieplne i akustyczne z ciekawym designem. Drzwi z drewna meranti są trwalsze i bardziej wytrzymałe od sosnowych.

Inne gatunki drewna dostępne na indywidualne zapytanie.



Kolory **lazurowe** uwidaczniają strukturę drewna. Drzwi są również dostępne w  **kolorach kryjących**  - dowolny kolor z palety RAL.

Prezentowane kolory drzwi w katalogu oddają tylko w przybliżeniu rzeczywistą kolorystykę produktu. W celu dokładnego wyboru koloru sugerujemy skorzystać z wzorników kolorów dostępnych w każdym punkcie sprzedaży.

# DODATKI

## KLAMKI

### STANDARD

H6S36

czarny anoda,  
biały,  
brąz,  
czarny,  
złoty,  
inox

standard - drzwi panelowe



32/2200

biały,  
brąz,  
srebrny,  
stare złoto,  
tytan,  
stal

standard - drzwi ramowe



### OPCJE

H6S26

czarny anoda,  
biały,  
brąz,  
czarny,  
złoty,  
inox



H3

biały,  
brąz,  
czarny,  
złoty,  
inox



35/1010

biały,  
brąz,  
czarny,  
srebrny,  
stare złoto,  
tytan,



32/1003

biały,  
brąz,  
srebrny,  
stare złoto,  
tytan,

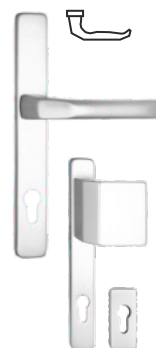

## POCHWYTY:

### STANDARD

Q10 40x20

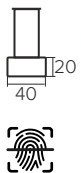

400 mm  
500 mm  
600 mm  
800 mm  
1000 mm  
1200 mm  
1400 mm  
1500 mm  
1600 mm  
1800 mm

standard - drzwi panelowe

czarny anoda, stal

Q10 40x40

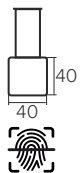

600 mm  
800 mm  
1000 mm  
1200 mm  
1400 mm  
1500 mm  
1600 mm  
1800 mm  
2000 mm  
2200 mm

czarny anoda, stal

P10 Ø40



1200 mm  
1400 mm  
1600 mm  
1800 mm  
2000 mm  
2200 mm

czarny anoda, stal

Tg30 ER.GS



600mm  
1000 mm  
1800 mm

stal

45S

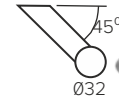

400 mm  
500 mm  
600 mm  
800 mm  
1000 mm  
1200 mm  
1400 mm  
1600 mm  
1800 mm

inox

ASPIRE 45S

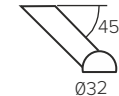

600 mm  
800 mm  
1000 mm  
1200 mm  
1800 mm

inox



czarny anoda



biały 9016



brąz 8017



czarny 9005



W4 złoty



F4 stare złoto



inox



stal



F1 srebrny



F9 tytan

# OKUCIA I DODATKI

## ZAMKI G-U SECURITY

### G.U- SECURITY AUTOMATIC

Wielopunktowe ryglowanie do drzwi wejściowych.

Zamek „z kliknięciem” zapewnia bezpieczeństwo użytkownika.

Wystarczy dociągnąć drzwi - automatycznie, bez zamykania na klucz,

załącza się wielopunktowe ryglowanie za pomocą zapadek.

Odryglowanie następuje przy użyciu klamki drzwiowej,

lub w przypadku zastosowania pochwytu poprzez przekręcenie klucza.

Zalety:

- ✓ znacznie podwyższona ochrona antywłamaniowa,
- ✓ uniemożliwia odkształcenie drzwi - są zawsze zaryglowane w wielu punktach,
- ✓ możliwość zastosowania w drzwiach lewych i prawych,
- ✓ możliwość zastosowania elektrorygla lub silnika.

- Automatic (standard)
- Automatic z elektrorygłem
- MR2
- MR4
- MR2 z elektroryglami

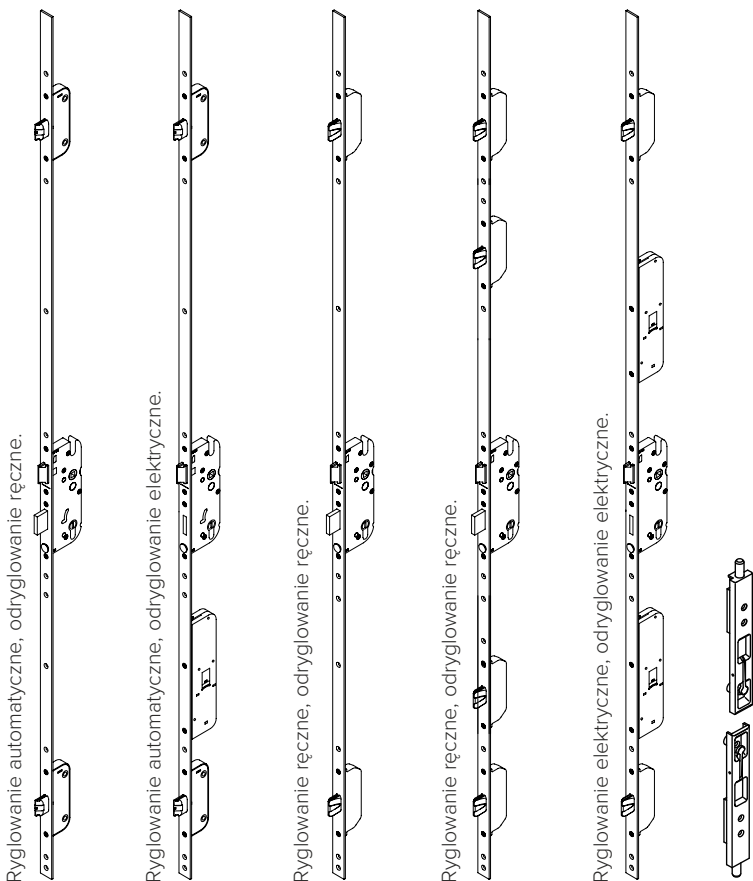

Drzwi  
2-skrzydłowe

kantrygle  
górne  
i dolne

### G.U- SECURITY MR

- ✓ Występuje w wersji z 2 lub 4 masywnymi ryglami, co gwarantuje 3-5 krotne ryglowanie na całej wysokości drzwi.
- ✓ Rygiel posiada hartowaną stalową wkładkę, która zabezpiecza przed próbami przepiłowania.

W standardzie zasuwnica posiada 1 zamek.  
Istnieje możliwość dołożenia dodatkowych zamków.

Automatic  
(standard)



MR (opcja)



## WKŁADKI

Zamek w drzwiach spełnia rolę ochronną, dzięki zastosowaniu w nim odpowiedniej wkładki. Wszystkie stosowane przez nas wkładki działają w oparciu o podobną zasadę. Różnią się m.in. sposobem wykorzystania, konstrukcją czy uwzględnieniem norm bezpieczeństwa.

### WKL- standardowa

Wkładka bębnekowa dwustronna, posiada zabezpieczenie przed wyrwaniem i rozwierceniem. Jest to klasyczny typ wkładki - klucz jest wprowadzany z obu stron, ale nie można go włożyć, jeśli po drugiej stronie jest już umieszczony inny. 3 klucze w komplecie.



### WKL\_B Standardowa z funkcją bezpieczeństwa

Wkładka zamykana po obu stronach, czyli nawet jeśli klucz utknie po jednej stronie drzwi, zamek można zablokować lub odblokować z drugiej strony.

### WKL\_C Antywłamaniowa klasy C

Gwarantuje najwyższy poziom ochrony przed włamaniem. Zgodnie z klasyfikacją IMP sforsowanie zamka z tą wkładką zajmie złodziejowi powyżej 6 minut. Wkładka antywłamaniowa dostarczana jest do Klientów w zaplombowanych opakowaniach, z zaplombowanymi kluczami.

### WKL\_K Standardowa z systemem 1 klucza

System 1 klucza umożliwia otwieranie i zamykanie wielu zamków tym samym kluczem. W ofercie opcja z 3 lub 10 szt kluczy.

### WKL\_P Półwkładka

Wkładka jednostronna czyli posiadająca jedno wejście na klucz, a z drugiej strony jest niewidoczna i nie ma żadnego mechanizmu awaryjnego.



### WKL\_G Wkładka z gałką

Wkładka bębnekowa zakończona gałką z jednej strony. Umieszcza się ją w drzwiach tak, żeby gałka znajdowała się od strony wewnętrznej. Dzięki temu otwieranie drzwi odbywa się bez klucza, a przez to jest szybsze i wygodniejsze. Występuje również w systemie jednego klucza.



## ZAWIASY EASY 3D

Zawiasy przeznaczone do ciężkich drzwi drewnianych zewnętrznych. Charakteryzują się wyjątkowo prostym systemem regulacji o szerokim zakresie w trzech płaszczyznach, które może wykonać jedna osoba za pomocą klucza imbusowego. Dużym atutem tych zawiasów jest możliwość wykonania regulacji przy zamkniętych drzwiach.

Film demonstracyjny regulacji zawiasów:



Nośność zawiasów (wartość dla drzwi normalnych)

- ✓ 2 zawiasy - 160 kg
- ✓ 3 zawiasy - 190 kg (standard)
- ✓ 4 zawiasy - 220 kg



Kolory osłonek:



czarny 9005    brąz 8017    stare złoto F4    mosiądz    chrom mat F1    biały 9016

## SAMOZAMYKACZE

Samozamykacz samoczynnie zamyka drzwi, które nie powinny pozostawać otwarte. Wszystkie modele występują w opcji z i bez funkcji STOP (z lub bez blokady szyny).

### TS 2000

Samozamykacz z ramieniem nożycowym do drzwi jednoskrzydłowych o szerokości skrzydła do 1250 mm.



### TS 4000

Samozamykacz z ramieniem nożycowym do drzwi jednoskrzydłowych o szerokości skrzydła do 1300 mm.



### TS 5000

Samozamykacz górny z szyną ślizgową do drzwi jednoskrzydłowych o szerokości skrzydła do 1300 mm.



### Groom 200

Samozamykacz z ramieniem nożycowym do drzwi jednoskrzydłowych o szerokości skrzydła do 1250 mm.



Kolory:



biały

srebrny

brąz

## CZYTNIK LINII PAPILARNYCH W POCHWYCIE

### NAVKOM



- ✓ Pojemność pamięci: 500 odcisków palców
- ✓ 2 wyjścia przełącznikowe, BBX sterownik 1 wyjście przełącznikowe
- ✓ 5-kolorowa dioda LED,
- ✓ obsługa za pomocą smartfona.

### EKEY dLine



- ✓ standardowo do 20 użytkowników z możliwością rozszerzenia do 100,
- ✓ wyzwalanie różnych funkcji wybranymi palcami,
- ✓ asystent głosowy Amazon Alexa,
- ✓ kompatybilny z innymi systemami Smart Home,
- ✓ obsługa za pomocą smartfona w aplikacji Ekey Bionyx,
- ✓ harmonogramy dostępu,
- ✓ panel czołowy w kolorze stalowym lub czarnym.

## BIOMETRYCZNA KONTROLA DOSTĘPU

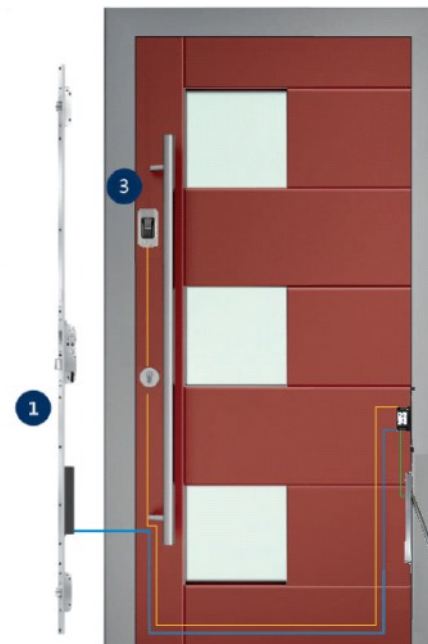

Elementy zestawu:

1. **Zamek GU Secury Automatic z elektrorygłem**  
Funkcja: odryglowanie drzwi
2. **Przepust kablowy** standardowy z zasilaczem  
Funkcja: Zapewnienie zasilania zestawu  
Bezpieczne przejście połączeń kablowych z ramy na skrzydło
3. **Czytnik linii papilarnych ENTRAsys FD**  
Funkcja: Identyfikacja użytkownika  
Do zabudowy na skrzydło lub ramie  
Wymiar: 47x87x31 mm



- ✓ pojemność: 50-80 odcisków palców, w tym 9 administratorów;
- ✓ sygnalizacja statusu diodami LED: komunikat wizualny podczas skanowania i programowania;
- ✓ organizacja zarządzania dostępem za pośrednictwem menu.



# SZKLENIE I DODATKI

Zastosowanie szkła w drzwiach wejściowych dodaje im lekkości i rozjaśnia wejście do domu, wpuszczając naturalne światło do wnętrza.

Oferujemy szeroki asortyment szyb do wyboru:

- ✓ pakiety zespolone „okienne” - w profilu 68 pakiet 2 szybowy, w profilach 78 i 92 pakiety 3 szybowe,
- ✓ z szybami bezpiecznymi (laminowanymi lub hartowanymi),
- ✓ z ozdobnym szkłem ornamentowym,
- ✓ ze szkłami refleksyjnymi barwionymi,
- ✓ ze szkłem piaskowanym lub mlecznym,
- ✓ z lustrem weneckim,
- ✓ ze szprosami wewnątrzszybowymi lub naklejanymi.

## ORNAMENTY

### Abstracto

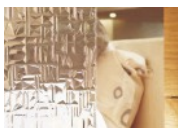

### Crepi (Arena)



✓biały ✓brąz

### Delta



✓biały ✓biały mat  
✓brąz

### Flutes

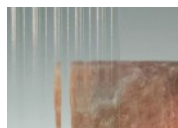

✓biały/mat pionowy  
✓biały/mat poziomy

### Katedral



### Kora (Silvit)



✓biały ✓brąz

### Krizet



### Kura (deszczyk)

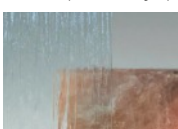

### Master Carre

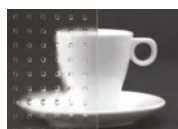

### Master Ligne

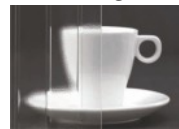

### Master Point



### Monumental



### Niagara

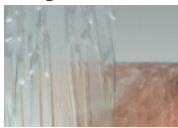

✓biały ✓biały mat  
✓brąz

### Szynszyla

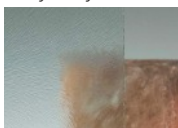

✓biały ✓brąz

## SZYBY BEZPIECZNE

### Szkoło laminowane



szyby w pakiecie łączone są folią ochronną, która w razie rozbicia utrzyma odłamki niwelując niebezpieczeństwo zranienia się. Laminat dodatkowo utrudnia przebicie szyby w przypadku włamania.

### Szkoło hartowane

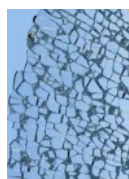

posiadają zwiększoną wytrzymałość na rozbicie oraz wyższą odporność na działanie wysokich i zmiennych temperatur. Dodatkowo szyby te „bezpiecznie” pękają. W przypadku stłuczenia szyba rozpada się na setki małych, tępych kawałeczków, zmniejszając ryzyko skaleczenia.

## WIZJERY:

- ✓ Wykonany z mosiądzu.
- ✓ Do grubości drzwi 35-110 mm
- ✓ Średnica Ø16 (do grubości 70-110 - Ø14)
- ✓ Duży kąt pola widzenia.
- ✓ Z tarczą zamykającą.
- ✓ Odpowiedni do drzwi antywłamaniowych.



Chrom



Chrom mat



Złoto antyczne



Mosiądz lakierowany



Czarny mat

## KOŁATKI:

- ✓ Wykonane z wysokiej jakości cynku.
- ✓ Wykończenia kołatek spełniają wymagania normy BS EN 1670: 2007 klasa 5 (480 godzin) w zakresie odporności na korozję.
- ✓ Wymiary: 165x110x51mm
- ✓ Średnica zewnętrzna ringu - 127mm.



chrom



cyna



brąz



złoty



grafit



różowe złoto



czarny antyczny



czarny



czarny kuty

## WRZUTNIE NA LISTY

- ✓ Wymiary zewnętrzne: 310x76mm.
- ✓ Wymiary otworu wewnętrznego: 255x40mm
- ✓ Wewnątrz umieszczona szczotka.
- ✓ Materiał: wysokiej jakości cynk i tworzywo sztuczne.
- ✓ Pasuje do drzwi o grubości od 40 - 80mm.
- ✓ Posiada gumową uszczelkę, co stanowi świetną izolację termiczną i akustyczną.
- ✓ Antywłamaniowa konstrukcja.



biały



złoty



czarny



chrom polerowany



chrom satynowany

Inne modele wizjerów, kołatek i wrzutni na listy dostępne na indywidualne zapytanie.

# PVC • DREWNO • ALUMINIUM

